

紫外能量计

编码：86130

使用说明书 V2.2

使用前请仔细阅读使用说明书，并妥善保管

一、 仪器简介

紫外能量计可同时测量UV能量和UV强度,适用于紫外线固化机,紫外线干燥机,曝光机,印刷机等机器设备上的UV 强度测量和能量检测。该仪器适合测量高压汞灯,卤素灯等光源中的紫外线强度和能量。

产品符合标准:

JJG 879-2015紫外辐射照度计检定规程

QBT 2826-2016 胶印紫外光固化油墨国标

二、 产品参数

1. 光谱范围: 315nm ~ 400nm , $\lambda_p = 365\text{nm}$
2. 功率测量范围: 0 ~ 2000mW/cm²
3. 功率分辨率: 0.1mW/cm²
4. 能量测量范围: 0 ~ 999999mJ/cm²
5. 能量测量精度 (H 为标准值): $H < 5\text{mW/cm}^2$: $\pm 0.5\text{mW/cm}^2$, $H \geq 5\text{mW/cm}^2$: $\pm 10\%H$, $\pm 5\%H$ 典型的
6. 取样速度: 2048 次/秒
7. 功率数据存储间隔: 32 次/秒
8. 记录周期: 32 分钟
9. 仪器电源: 4 节 AAA 碱性干电池
10. 显示: 240*160 点阵 LCD
11. 仪器尺寸: 长 160mm*宽 75mm*高 13mm
12. 仪器重量: 303 g

三、 仪器光谱响应曲线

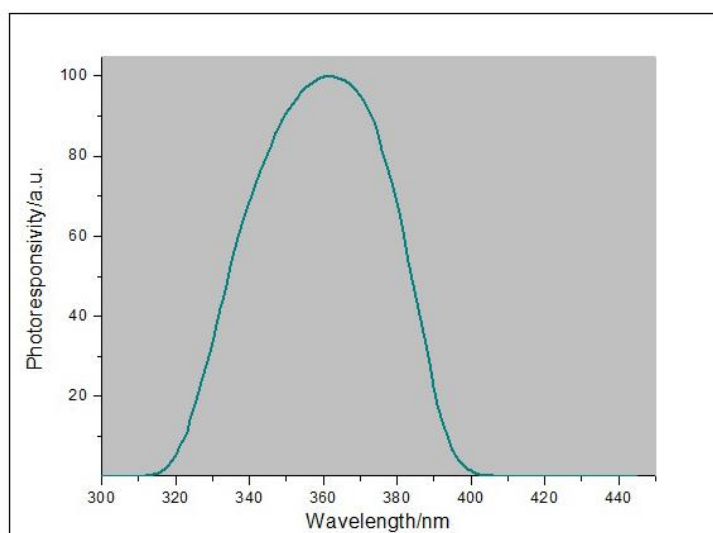

四、 仪器特点

1. 真正的智能紫外能量计，大液晶直接显示紫外强度曲线。
2. USB 接口，支持电脑软件读取详细记录数据，生成数据曲线及打印输出测试报告。
3. 耐高温的设计，可长时间运行在100摄氏度的环境中。
4. 仪器内置大容量记忆体，可记录多达6万条功率数据。
5. 存储数据掉电不丢失，开机自动显示上次的测试数据。
6. 高准确度，通过并获得多家权威检测机构的检测证书。
7. 内置计时器，可精确记录 UV 固化时间的长短。

五、 仪器操作

1. 参数设置

在关机状态下，长按“POWER”键3秒，进入参数设置模式：

1) 触发模式选择(Trigger mode : Auto/Manual)

短按“▲”键或“▼”键选择 Auto/Manual

选择Auto，自动触发模式，选择自动触发。

选择Manual，手动按键开始一次测量和结束一次测量。

短按“ENTER”键设置完成,进入下一设置项,如果选择了“Auto”,就进入触发门限设置,如果选择“Manual”,就进入平滑设置。

注: 由于记录时间只有32分钟,对于一些生产线非常长,需要空运行很长一段时间才到达UV光源的场合,必须选用“AUTO”模式

2) 触发门限(Trigger power : 0.1-5.0mW/cm²可设)

短按“▲”键或“▼”键设置触发门限。

短按“ENTER”键设置完成,进入平滑设置。

3) 平滑处理(Smooth : OFF/50HZ/60HZ)

如果UV光源采用交流供电,交流电的频率会影响到功率测量的准确性。短按“▲”键或“▼”键选择光源的电源频率。

- **OFF:** 不进行平滑处理,直流供电,需选此选项。
- **50HZ:** 50HZ的交流电,需选此选项。
- **60HZ:** 60HZ的交流电,需选此选项。

短按“ENTER”键设置完成,进入到STOP界面。

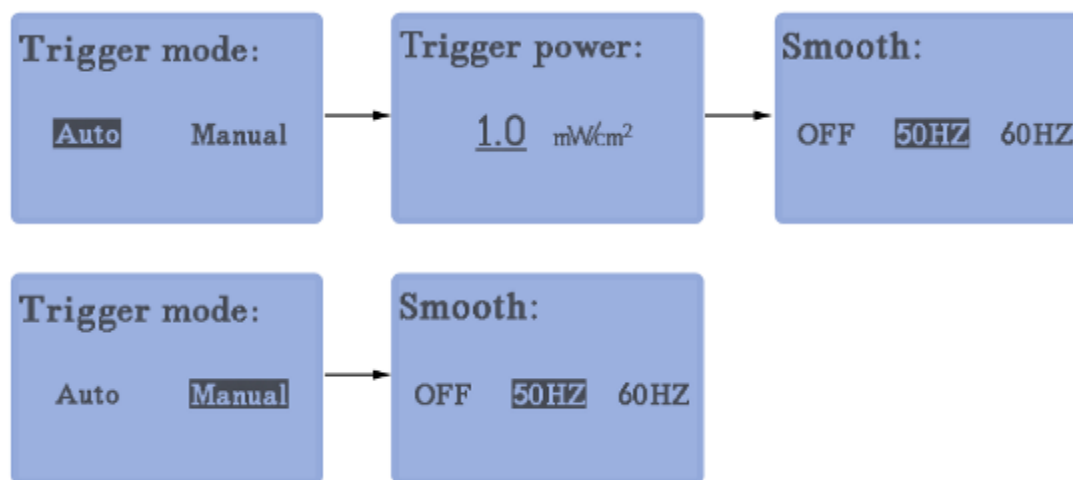

出厂的默认设置:

Trigger mode: Manual

Smooth: 50HZ

2. 开机/关机

1) 在关机状态下,短按“POWER”执行开机操作,开机后仪器显示版本号、序列号等信息,进入上次测量

结果界面（STOP 界面）。如下图：

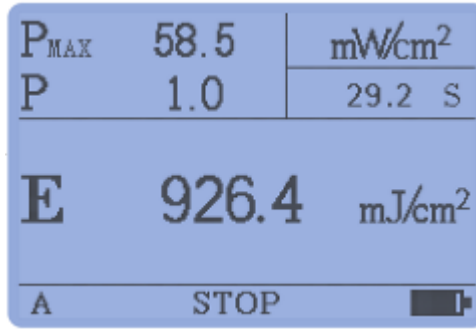

在 STOP 界面下，长按“POWER”键执行关机操作。

- 2) 在STOP界面下，无任何操作，3分钟自动关机。
- 3) 在自动触发测量READY状态下，最长50分钟的等待时间，如50分钟还不能触发测量，将自动关机。

3. 测量

在测量模式下，仪器运行有三种状态

READY:准备状态，在自动触发模式下，此状态表示仪器正在等待触发

RUN:数据测量状态，仪器正在测量过程中

STOP: 数据测量结束

在测量界面中

M: Manual 手动测量模式

A: Auto 自动测量模式

- **手动测量模式:** 在 STOP 界面下。短按“POWER”键，按“ENTER”键确认新的测量后，清除历史数据（显示“-----”），1s 后自动进入测量（RUN 状态），短按“POWER”键或达到 32 分钟测量时间，测量结束，进入 STOP 界面。

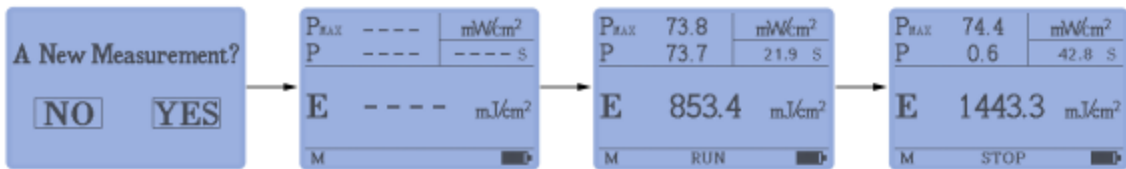

- **自动模式:** 按键确认新的测量后，进入READY状态清除历史数据并等待触发条件(Trigger power)满足，（显示“-----”并闪烁），当功率值大于Trigger power 的设定值，触发条件满足，进入测量状态（RUN 状态）。记录时间达到32分钟或功率值小于Trigger power 的设定值，自动结束测量，进入STOP界面。

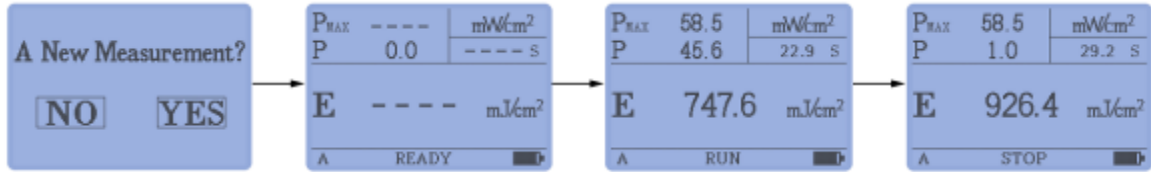

4. 测量数据查看

在 STOP 状态，界面显示上一次测量结果，包括功率实时值、功率最大值、能量和测量时长。

短按“ENTER”键可切换查看测量结果和功率曲线。

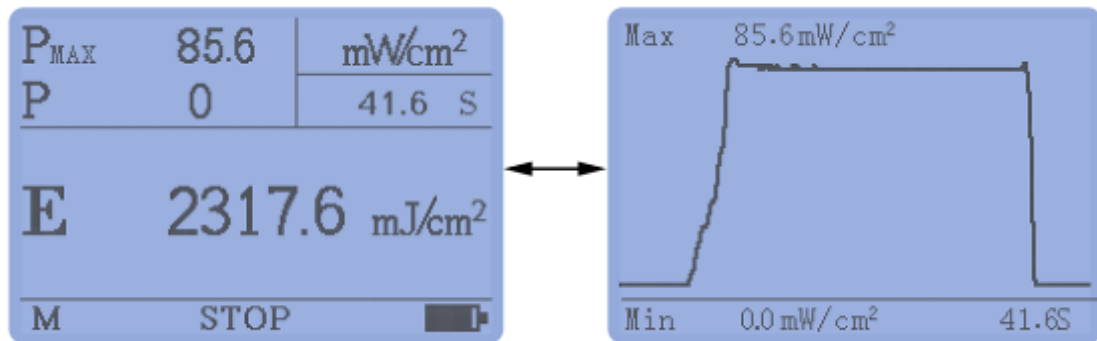

在 STOP 状态，长按“ENTER”键，即可清除当前测试数据。

5. 低电量提示

在电池供电的情况下，当电量不足时屏幕右下方的电池符号“”会闪烁，提示需要更换电池。

六、 仪器PC软件说明

STOP界面下（其它界面不能连接电脑软件），插上USB 线，打开专用PC软件，即可连接电脑，读取仪器中的数据。软件具有参数配置，数据读取，显示功率曲线，打印报告，以及保存功率数据到EXCEL等功能。



需要特别说明的是报表生成及打印功能，对于记录的数据，软件可以自动生成报表，并可打印，如果装了PDF 的打印机，还可打印成PDF 格式的电子版本报告。方便测试数据的记录和存档。

仪器的 USB 通讯无需驱动程序，直接插入电脑，即可实现数据读取（仪器第一次插入电脑 USB 口，电脑需重新启动来自动装入驱动程序）。目前软件支持Windows 操作系统。

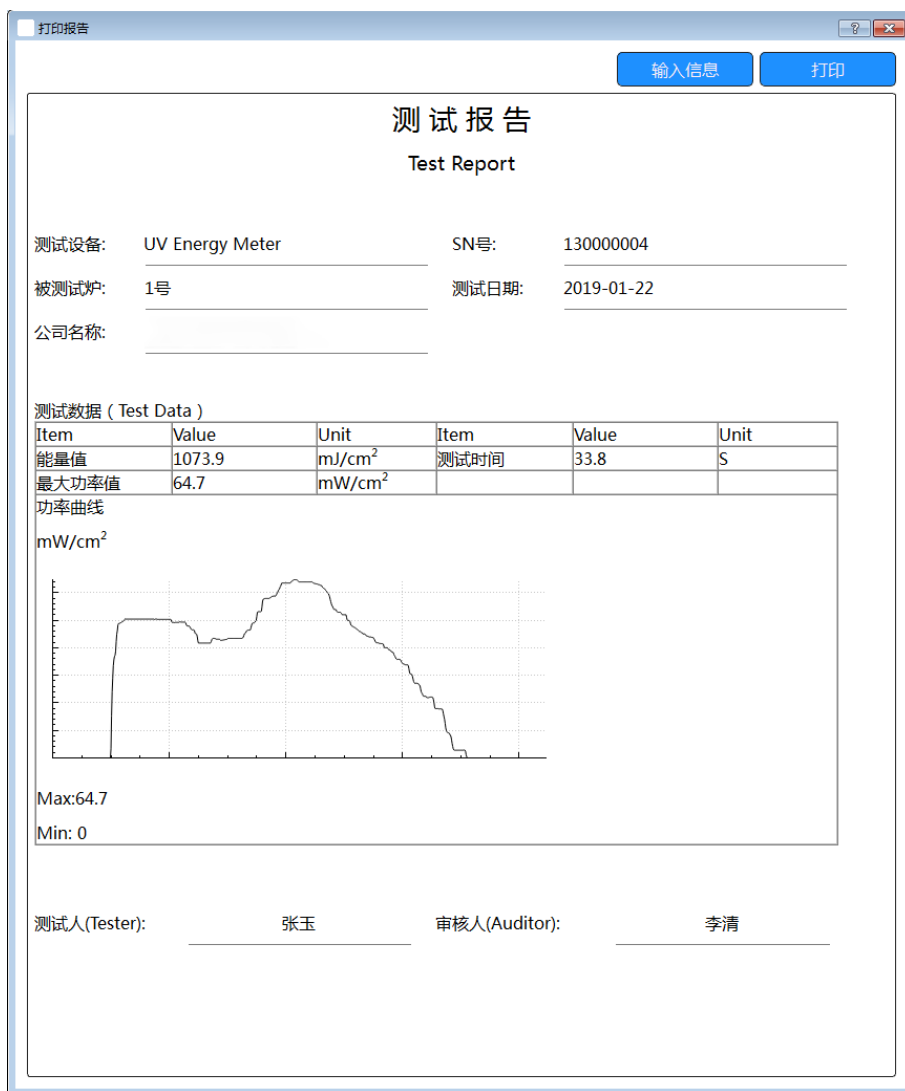

七、 测量及注意事项

1. 仪器探头接收孔需正对紫外光源。
2. 不使用时，请长按“POWER”键关机。
3. 避免与腐蚀性物品接触、远离高湿的环境。
4. 关机后请将其放入专用包装内，妥善保管。
5. 建议校验的周期为一年，公司有标准光源，提供校准服务。（开机界面有上次的校准时间显示，Cal date: ××年××月××日）
6. 由于紫外线探头对湿度变化很灵敏，所以保存的环境很重要。长时间不用本仪器时，请务必把仪器保存于干燥的环境中。

八、标准装箱明细

序号	品名	数量	单位
1	紫外能量计	1	台
2	USB 数据线	1	条
3	AAA 电池	4	节
4	小十字螺丝刀	1	只
5	说明书	1	份
6	出厂校准报告	1	份
7	合格证/保修卡	1	张
8	塑料工程箱	1	只

九、售后服务

1. 仪器保修期为一年。若仪器出现故障，请用户将整套仪器寄至本公司维修。
2. 为用户长期提供零配件，提供终身维修服务。
3. 为用户提供仪器校准服务。
4. 长期免费提供技术支持。